

my crab aquarium shark

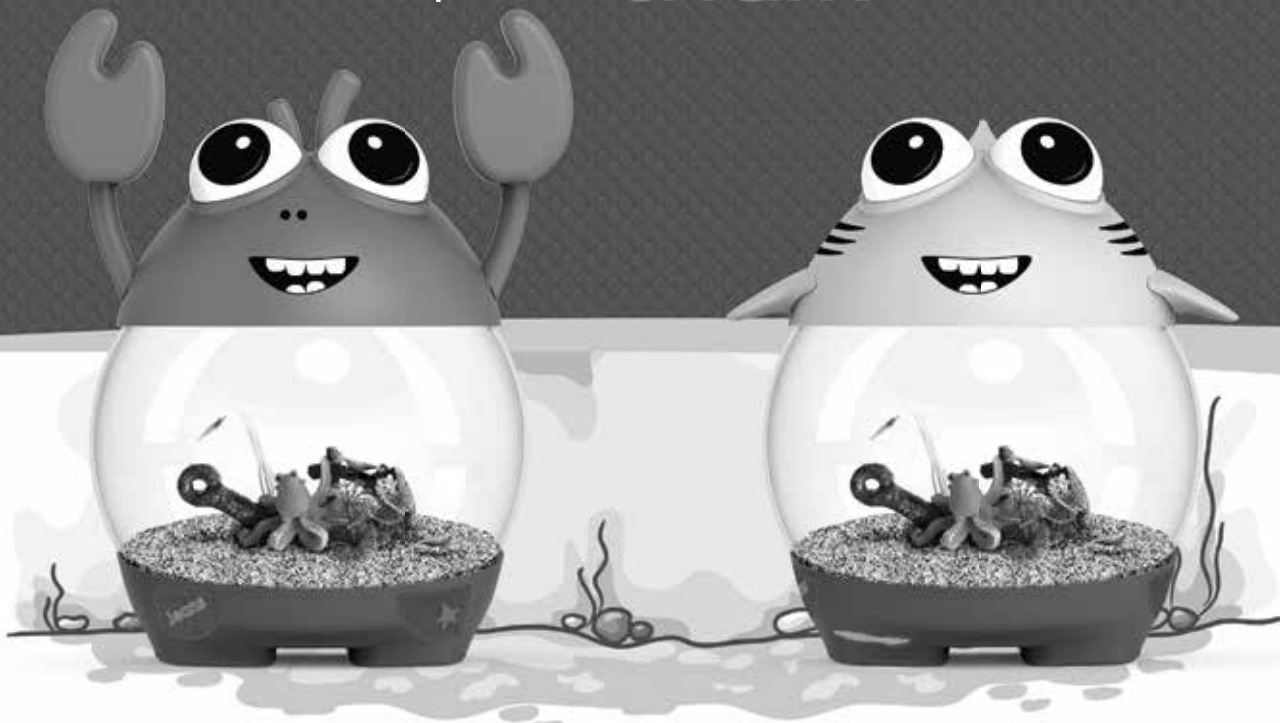

UK - USER GUIDE

FR - GUIDE D'UTILISATION

DE - GEBRAUCHSANLEITUNG

NL - GEBRUIKSAANWIJZING

PT - GUIA DE UTILIZAÇÃO

IT - MANUALE D'ISTRUZIONI

ES - GUÍA DE USO

SE - ANVÄNDARGUIDE

UK • INSTALLATION - MY CRAB
FR • INSTALLATION - MY CRAB
DE • INSTALLATION - MY CRAB
NL • INSTALLATIE - MY CRAB

PT • INSTALAÇÃO - MY CRAB
IT • INSTALLAZIONE - MY CRAB
ES • INSTALACIÓN - MY CRAB
SE • INSTALLATION - MY CRAB

UK | FR | DE | NL | PT | IT | ES | SE

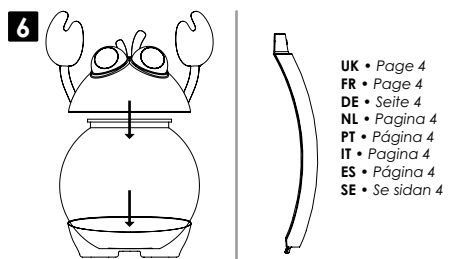
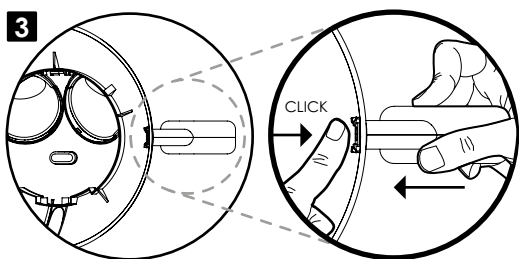
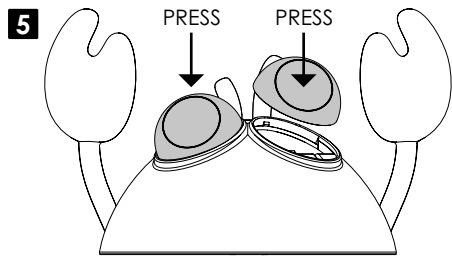
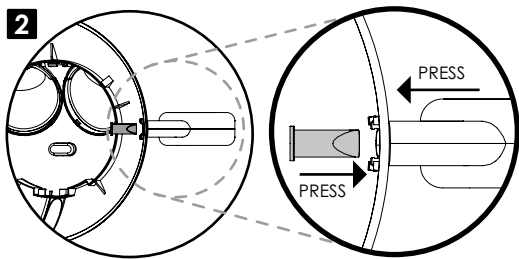
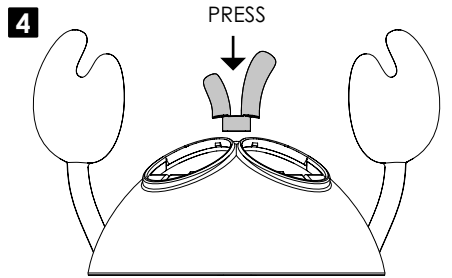
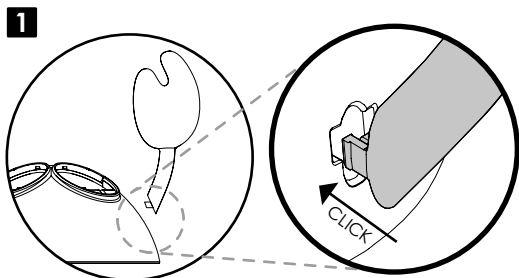

UK • Page 4
FR • Page 4
DE • Seite 4
NL • Pagina 4
PT • Página 4
IT • Pagina 4
ES • Página 4
SE • Se sidan 4

mycrab
aquarium

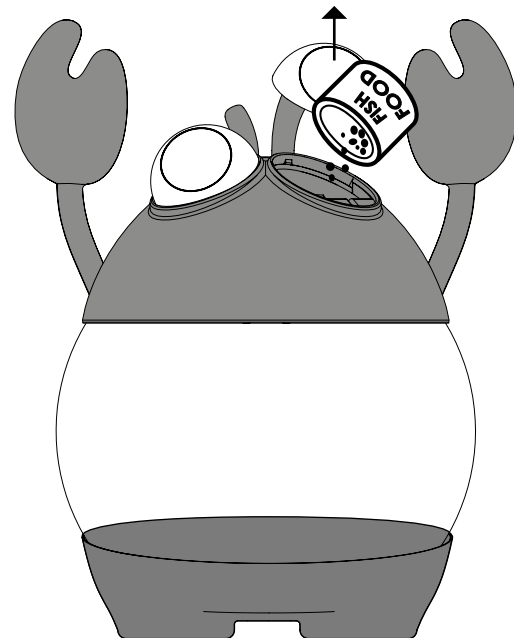

UK • INSTALLATION - MY SHARK
FR • INSTALLATION - MY SHARK
DE • INSTALLATION - MY SHARK
NL • INSTALLATIE - MY SHARK

PT • INSTALAÇÃO - MY SHARK
IT • INSTALLAZIONE - MY SHARK
ES • INSTALACIÓN - MY SHARK
SE • INSTALLATION - MY SHARK

UK | FR | DE | NL | PT | IT | ES | SE

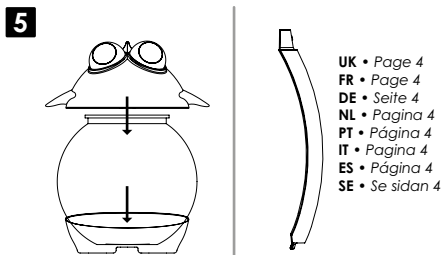
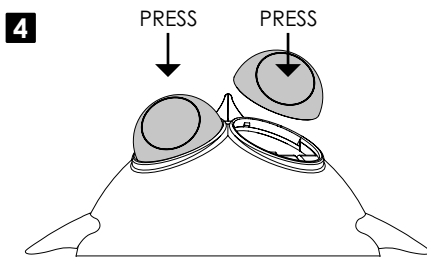
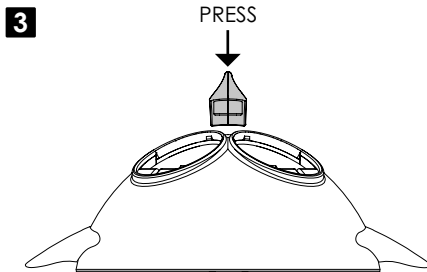
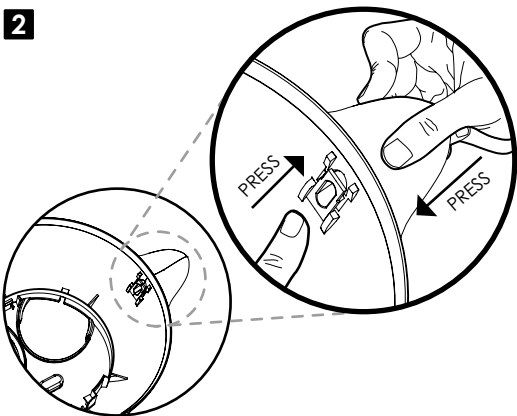
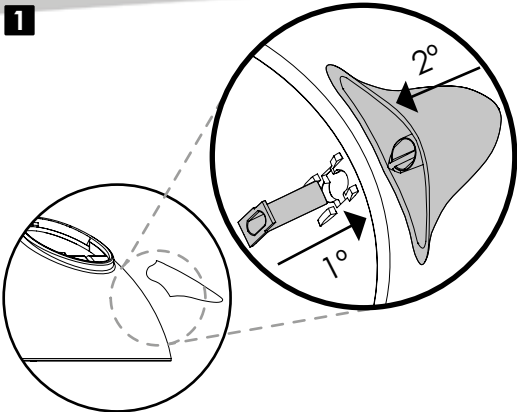

UK • Page 4
FR • Page 4
DE • Seite 4
NL • Pagina 4
PT • Página 4
IT • Pagina 4
ES • Página 4
SE • Se sidan 4

myshark
aquarium

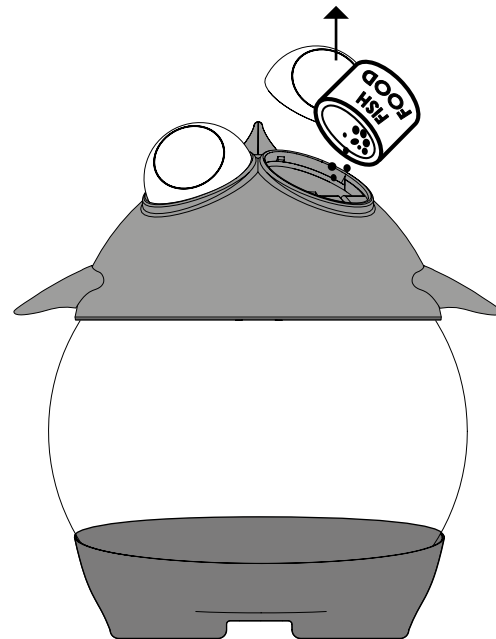

UK • INSTALLATION
FR • INSTALLATION
DE • INSTALLATION
NL • INSTALLATIE

PT • INSTALAÇÃO
IT • INSTALLAZIONE
ES • INSTALACIÓN
SE • INSTALLATION

UK | FR | DE | NL | PT | IT | ES | SE

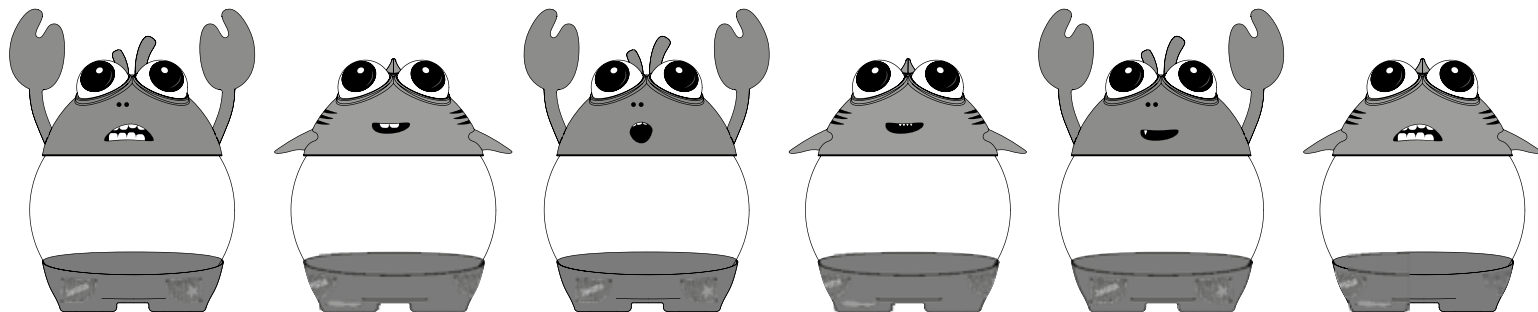
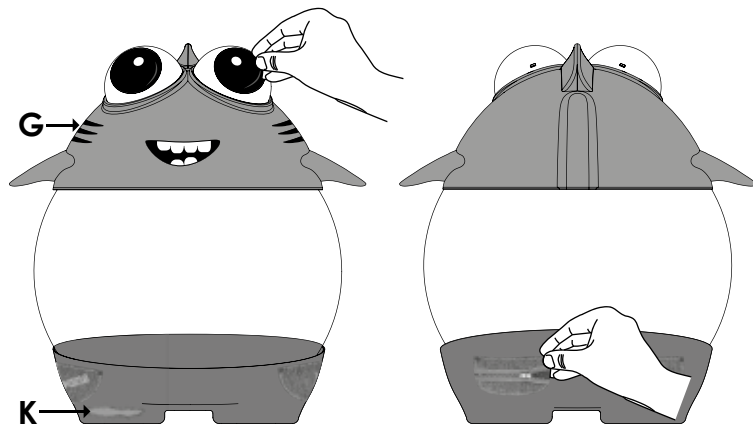
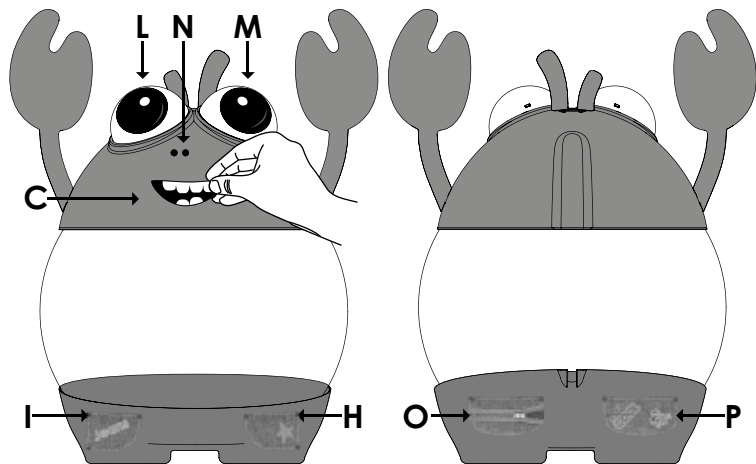

UK • INSTALLATION
FR • INSTALLATION
DE • INSTALLATION
NL • INSTALLATIE

PT • INSTALAÇÃO
IT • INSTALLAZIONE
ES • INSTALACIÓN
SE • INSTALLATION

UK | FR | DE | NL | PT | IT | ES | SE

UK • LIGHTING SYSTEM
FR • ECLAIRAGE

DE • BELEUCHTUNGSSYSTEM
NL • VERLICHTINGSSYSTEEM

PT • SISTEMA DE ILUMINAÇÃO
IT • ILLUMINAZIONE

ES • ILUMINACIÓN
SE • BELYSNINGSENHET

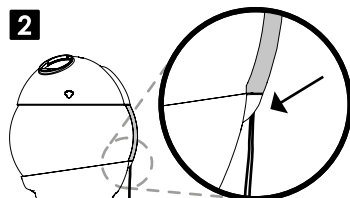
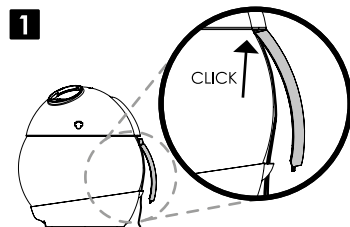
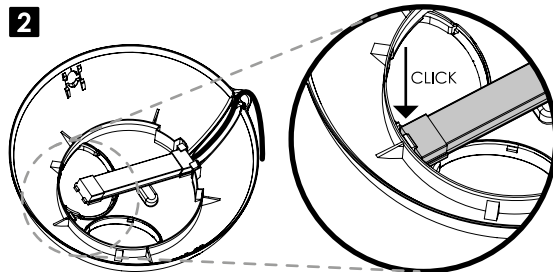
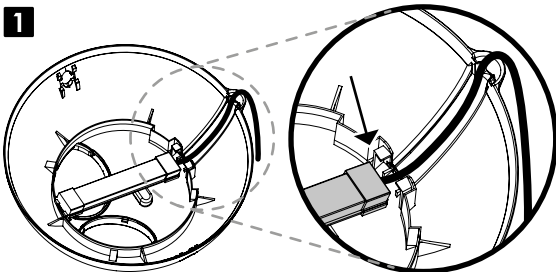

UK • FILTRATION
FR • FILTRATION

DE • FILTRIERUNG
NL • FILTRATIE

PT • FILTRAÇÃO
IT • FILTRAGGIO

ES • FILTRACIÓN
SE • FILTRERINGSTYP

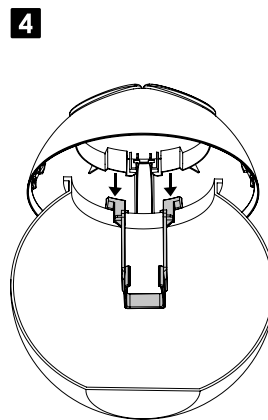
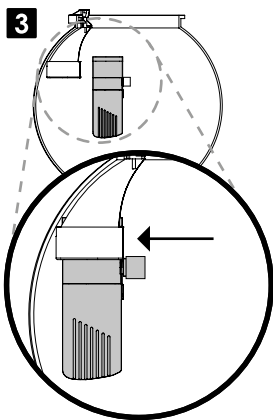
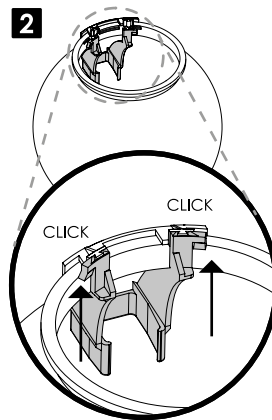
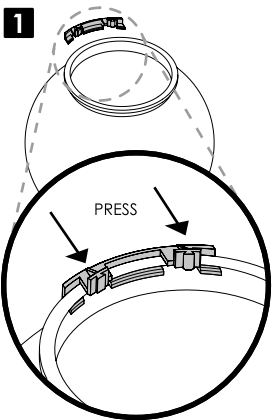

UK • To remove | FR • À retirer
DE • Zu entfernen | NL • Om te verwijderen
PT • Para remover | IT • Da rimuovere
ES • Para retirar | SE • För att flytta

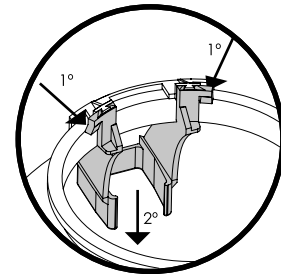

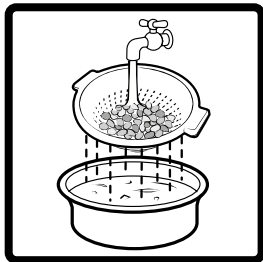

UK • Rinse the gravel before placing it in the aquarium.
FR • Rincer le gravier avant de le mettre dans l'aquarium.
DE • Den Kies vor dem Einfüllen in das Aquarium durchspülen.
NL • Spoel het grind schoon voordat u het in het aquarium plaatst.
PT • Lavar a areia antes de a introduzir no aquário.
IT • Sciagquare la ghiaia prima di metterla nell'acquario.
ES • Enjuagar la grava antes de meterla en el acuario.
SE • Tvätta sanden innan den sätts i akvariet.

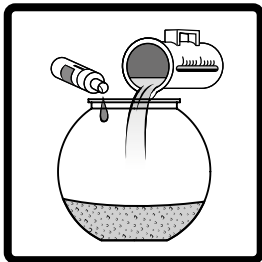

UK • Slowly add water making sure you dose with water conditioner.
FR • Ajouter l'eau lentement avec une dose de conditionneur d'eau.
DE • Das Wasser langsam mit einer Dose Wasseraufbereiter hinzufügen.
NL • Voeg langzaam water toe, met een dosis waterconditioner.
PT • Juntar lentamente a água com uma dose de condicionador de água.
IT • Aggiungere lentamente acqua utilizzando una dose di condizionatore.
ES • Añadir agua lentamente con una dosis de acondicionador de agua.
SE • Fyll långsamt på vatten tillsammans med en dos vattenberedningsmedel.

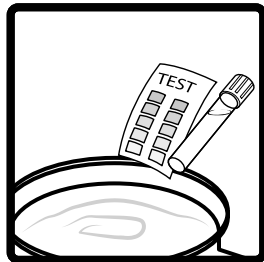

UK • Check the quality of the water.
FR • Vérifier la qualité de l'eau.
DE • Prüfen Sie die Wasserqualität.
NL • Controleer de kwaliteit van het water.
PT • Verificar a qualidade da água.
IT • Verificare la qualità dell'acqua.
ES • Comprobar la calidad del agua.
SE • Kontrollera vattenkvaliteten.

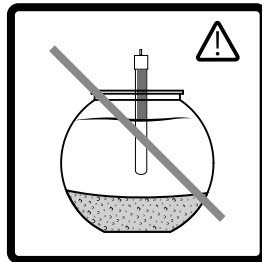

UK • Do not use heater!
FR • Ne pas utiliser de chauffage !
DE • Keine regelheizer verwenden!
NL • Geen verwarming gebruiken!
PT • Não utilizar aquecedor!
IT • Non utilizzare una riscaldatore!
ES • ¡No utilizar calentador!
SE • Använd inte Termostatvärmare!

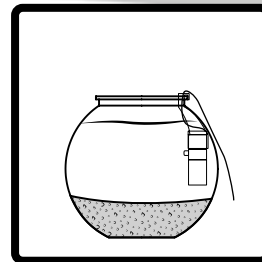

UK • Install the electrical equipment after reading all of the instructions. Warning: Do not connect any equipment yet (Page 7)
FR • Installer l'équipement électrique après avoir lu toutes les notices. Attention: Ne pas brancher le matériel tout de suite (Page 7)
DE • Nach Durchlesen aller Gebrauchsanweisungen die elektrische Ausrüstung installieren. Achtung: Die Ausrüstung nicht sofort an den elektrischen Strom anschließen (Seite 7)
NL • Breng de elektrische apparatuur aan. Lees eerst alle gebruiksaanwijzingen. Let op: Sluit de apparatuur niet meteen aan (Pagina 7)
PT • Instalar o equipamento elétrico após ter lido todas as instruções. Atenção: Não ligar imediatamente o equipamento (Página 7)
IT • Installare l'apparato elettrico dopo avere attentamente consultato le avvertenze. Attenzione: Non collegare immediatamente il materiale elettrico (Pagina 7)
ES • Instalar el equipo eléctrico después de haber leído todos los manuales. Atención: No conectar el material inmediatamente (Página 7)
SE • Installera den elektriska utrustningen efter att ha läst alla bruksanvisningar. Varning: Anslut ej utrustningen ännu (Se sidan 7)

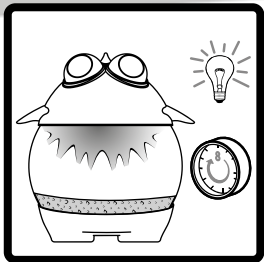

UK • The aquarium should be lit 8 to 12 hours a day.

FR • Il est recommandé d'éclairer l'aquarium 8 à 12 heures par jour.

DE • Es wird empfohlen, das Aquarium 8 bis 12 Stunden täglich zu beleuchten.

NL • Wij adviseren u om het aquarium 8 tot 12 uur per dag te verlichten.

PT • Recomenda-se a iluminação do aquário de 8 a 12 horas por dia.

IT • Si raccomanda di illuminare l'acquario da 8 a 12 ore al giorno.

ES • Se recomienda iluminar el acuario entre 8 y 12 horas por día.

SE • Normalt är tillrädligt att ha belysningen på i akvariet 8-12 timmar per dag.



UK • Change 1/4 of the water every fortnight and siphon off any visible waste from the bottom of the aquarium.

FR • Tous les 15 jours changer 1/4 de l'eau et siphonner les déchets au fond de l'aquarium.

DE • Alle 15 Tage 1/4 der Wassermenge wechseln und den Abfall vom Boden des Aquariums absaugen.

NL • Vervang om de 2 weken 1/4 van het water en hevel het afval op de bodem van aquarium over.

PT • Mudar cada 15 dias 1/4 da água e limpar os restos do fundo do aquário.

IT • Ogni 15 giorni, sostituire 1/4 dell'acqua e sifonare i rifiuti dal fondo dell'acquario.

ES • Cada 15 días cambiar 1/4 del agua y sifonar los residuos en el fondo del acuario.

SE • Var 15:e dag; byt 1/4 av vattnet och led bort avfallet från akvariets botten med en hävert.

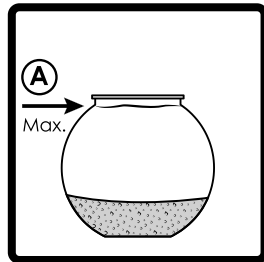

UK • Observe the indicated water level when adding water (A).

FR • Remplissez l'aquarium en respectant le niveau d'eau indiqué (A).

DE • Üllen Sie das Aquarium unter Einhaltung des angegebenen Wasserstands (A).

NL • Vul het aquarium tot het aangegeven peil (A).

PT • Encha o aquário respeitando o nível de água indicado (A).

IT • Riempiete l'acquario rispettando il livello d'acqua indicato (A).

ES • Llene el acuario respetando el nivel de agua indicado (A).

SE • Fyll akvariet och följ den angivna vattennivån (A).

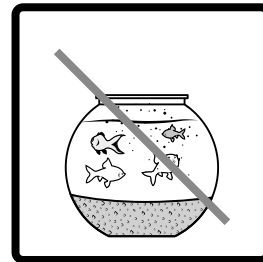

UK • Do not overpopulate your aquarium. Do not overfeed your fish.

FR • Ne pas surpeupler votre aquarium. Ne pas suralimenter vos poissons.

DE • Das Aquarium nicht überbevölkern. Überfüttern Sie die Fische nicht.

NL • Zet niet te veel vissen in uw aquarium. Geef uw vissen niet te veel voer.

PT • Não povoar excessivamente o aquário. Não alimentar demasiadamente os peixes.

IT • Non sovrappollare l'acquario. Non sovralimentare i pesci.

ES • No pueble en exceso su acuario. No sobrealimente a sus peces.

SE • Se till att inte ha för många fiskar i akvariet. Överfödora ej fiskarna.

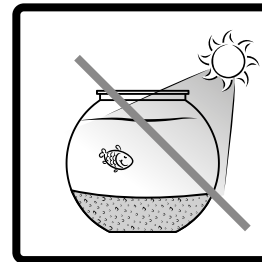

UK • Do not place your aquarium in direct sunlight.

FR • Ne pas exposer votre aquarium à la lumière directe du soleil.

DE • Setzen Sie Ihr Aquarium nicht dem direkten Sonnenlicht aus.

NL • Plaats uw aquarium niet in direct licht.

PT • Não expor o aquário à luz direta do sol.

IT • Non esporre il vostro acquario direttamente alla luce del sole.

ES • No exponer el acuario a la luz directa del sol.

SE • Utsätt inte akvariet för direkt solljus.

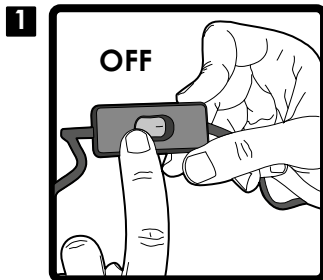

- UK • Disconnect the switch.
- FR • Éteindre l'interrupteur.
- DE • Schalten Sie den Schalter aus.
- NL • Schakel de schakelaar uit.
- PT • Desligue o interruptor.
- IT • Spegnerne l'interruttore.
- ES • Apague el interruptor.
- SE • Koppla loss strömbrytaren.

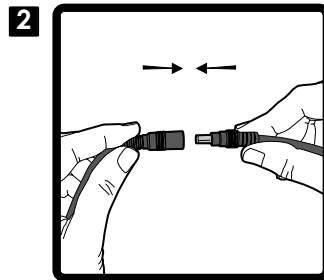

- UK • Connect the converter to the lighting system.
- FR • Brancher le convertisseur au système d'éclairage.
- DE • Schließen Sie den Konverter an das Beleuchtungssystem an.
- NL • Sluit de schakelaar aan het systeem.
- PT • Ligue o conversor ao sistema de iluminação.
- IT • Collegare il convertitore al sistema di illuminazione.
- ES • Conecte el conversor al sistema de iluminación.
- SE • Anslut transformatorn till belysningssystemet.

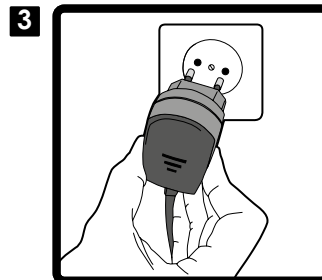

- UK • Connect the converter to the power source.
- FR • Brancher le convertisseur à l'alimentation.
- DE • Schließen Sie den Konverter an die Stromversorgung an.
- NL • Sluit de schakelaar aan de voeding.
- PT • Ligue o conversor à alimentação.
- IT • Collegare il convertitore all'alimentazione.
- ES • Conecte el conversor a la alimentación.
- SE • Anslut transformatorn till strömförsörjningen.

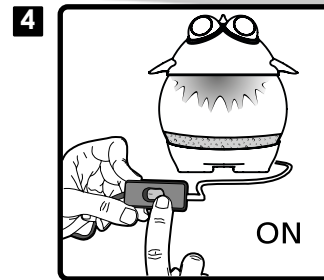

- UK • Connect the switch.
- FR • Allumer l'interrupteur.
- DE • Schalten Sie den Schalter ein.
- NL • Schakel de schakelaar in.
- PT • Ligue o interruptor.
- IT • Accendere l'interruttore.
- ES • Encienda el interruptor.
- SE • Anslut strömbrytaren.

UK • All electrical appliances of the aquarium.

Before installing and using the various bits of electrical equipment, read carefully all the following safety notices and instructions: •These devices are strictly for internal domestic use. •Do not use them for any other purpose. •This product was tested for use only with fresh water. •These appliances are not intended for use by person (including children) with reduced physical, sensory or mental capabilities, or lack of experience and knowledge, unless they have been given supervision or instruction concerning use of the appliances by a person responsible for their safety. •Young children should be supervised to ensure that they do not play with the appliance. •Disconnect the power supply to all equipment in the aquarium before putting your hands in the water. •Do not turn on the system if any of its components (e.g. plug, switch, cable, casing, etc.) are damaged, in poor condition, do not work properly, have been dropped or are defective in any other way. •The external flexible cable of this device cannot be replaced. If the cable is damaged, the device must be discarded. •The light source of this lamp cannot be replaced; when the light source reaches the end of its life the whole lamp must be replaced. •The lighting unit is not waterproof, do not immerse it. •Before installing your aquarium, fill it and wait for a moment to be sure that it does not leak. •Never move the aquarium when it is full.

FR • Tous les appareils électriques de l'aquarium.

Avant d'installer et d'utiliser les différents matériels électriques, lire attentivement toutes les notices et les instructions de sécurité suivantes: •Ne pas utiliser ces appareils à d'autres fins que l'aquariophilie domestique et exclusivement en intérieur. •Ce produit a été testé pour être utilisé seulement avec de l'eau douce. •Ces appareils ne doivent pas être utilisés par les personnes (enfants inclus) ayant des capacités physiques, sensorielles ou mentales réduites, ou ayant un manque d'expérience ou de connaissance, sauf en cas de surveillance ou d'information par une personne responsable, lors de l'utilisation des appareils. •Afin d'assurer leur sécurité, •Les jeunes enfants doivent être surveillés afin de s'assurer qu'ils ne jouent pas avec l'appareil. •Déconnecter de l'alimentation électrique tous les appareils placés dans l'aquarium avant de mettre vos mains dans l'eau. •Ne pas brancher l'appareil si l'un des composants (prise, interrupteur, câble, emballage, etc.) est endommagé, détérioré, fonctionne mal, est tombé ou présente toute autre défaillance. •Le câble extérieur flexible ou le cordon de cet appareil ne peuvent être remplacés. Si le câble est endommagé, l'appareil devra être détruit. •La source d'éclairage du luminaire ne peut être remplacé; lorsque celle-ci arrive à sa fin de vie, l'ensemble du luminaire doit être remplacé. •Le système d'éclairage n'est pas étanche, ne pas l'immerger. •Avant d'installer votre aquarium, le remplir et attendre un instant pour s'assurer qu'il ne fuit pas. •Ne jamais déplacer l'aquarium quand il est plein.

PT • Todos os aparelhos elétricos do aquário.

Antes de instalar e utilizar os diferentes materiais elétricos, ler atentamente todas as informações e as instruções de segurança seguintes: •Não utilizar estes aparelhos para qualquer outro fim que a aquarifilia em versão doméstica e exclusivamente em interiores. •Este produto foi testado para uso apenas com água doce. •Estes aparelhos não devem ser utilizados por pessoas (incluindo crianças) com deficiências físicas, ou com capacidades sensoriais ou mentais reduzidas, ou tendo uma falta de experiência ou de conhecimento exceto se vigiadas ou informadas por uma pessoa responsável, aquando da utilização dos aparelhos, a fim de assegurar a sua segurança. •As crianças pequenas devem ser vigiadas a fim de verificar que elas não brincam com o aparelho. •Desligar do alimentação elétrica todos os aparelhos colocados no aquário antes de pôr as mãos na água. •Não pôr a funcionar o aparelho se algum dos seus componentes (ex.: ficha, interruptor, cabo, invólucro, etc.) estiver danificado, deteriorado, funcionar mal, tiver caído ou com qualquer outra avaria. •O cabo exterior flexível ou o cordão deste aparelho não pode ser substituído. Se o cabo estiver danificado, o aparelho deve ser destruído. •A fonte luminosa desta luminária não é substituível; quando a fonte luminosa atingir o seu fim de vida, deve ser substituída toda a luminária. •O sistema de iluminação não é estanque, não imergir. •Antes de instalar o seu aquário, encher e esperar um instante para verificar que não apresenta fugas. •Nunca deslocar o aquário quando está cheio.

IT • Tutti gli apparecchi elettrici dell'aquario.

Prima d'installare ed utilizzare i differenti materiali elettrici, leggere attentamente tutte le informazioni ed istruzioni di sicurezza seguenti: •Non utilizzare questi apparecchi per altri scopi diversi dall'acquarifilia domestica e esclusivamente in spazi interiori. •Questo prodotto è stato testato per l'uso solo con acqua dolce. •Questi apparecchi non devono essere utilizzati da persone (bambini inclusi) aventi capacità fisiche, sensoriali o mentali ridotte, oppure prive d'esperienza o conoscenze, tranne quando siano sorvegliate da una persona responsabile in grado di garantire la loro sicurezza nel momento di utilizzare gli apparecchi. Prima di immergere le mani nell'acqua, assicurarsi che tutti gli apparecchi presenti nell'aquario siano scollegati. •I bambini devono essere sorvegliati per controllare che non giochino con l'apparecchio. •Spegnerne l'alimentazione elettrica di tutti gli apparecchi collocati nell'aquario prima di immergere le mani nell'acqua. •Non utilizzare l'apparecchio se uno qualsiasi dei suoi componenti (ad es.: spina, interruttore, cavo, involucro, ecc.) è danneggiato, deteriorato, malfunzionante, se è caduto o se presenta altri malfunzionamenti. •Il cavo esterno flessibile o il filo di questo apparecchio non possono essere sostituiti. Se il cavo è danneggiato, l'apparecchio deve essere distrutto. •La fonte luminosa di questo apparecchio non è sostituibile; quando la fonte luminosa raggiunge la fine della sua vita, deve essere sostituito l'intero apparecchio di illuminazione. •Il sistema di illuminazione non è impermeabile, non immergerlo in alcun liquido. •Prima d'installare l'aquario, riempirlo ed aspettare un istante al fine di assicurarsi che non ci sono fuoriuscite. •Non spostare mai l'aquario quando è pieno.

DE • Alle elektrischen Geräte des Aquariums.

Lesen Sie vor dem Einbau und dem Gebrauch der verschiedenen elektrischen Zubehörteile alle folgenden Gebrauchs- und Sicherheitsanweisungen aufmerksam durch: •Verwenden Sie diese Geräte nicht für irgendetwas anderen Zweck als für Aquarien im Hausbereich und ausschließlich in Innenräumen. •Dieses Produkt wurde nur für die Verwendung mit Süßwasser getestet. •Diese Geräte eignen sich nicht für eine Nutzung durch Personen (einschließlich Kindern) mit eingeschränkten physischen, sensorischen oder mentalen Fähigkeiten, bzw. mit mangelnder Erfahrung bzw. mangelndem Wissen, es sei denn, sie werden durch eine für ihre Sicherheit verantwortliche Person bei der Nutzung beaufsichtigt oder vorher im Umgang mit den Geräten unterwiesen. •Kleine Kinder sollten beaufsichtigt werden um sicherzustellen, dass sie nicht mit dem Gerät spielen. •Unbedingt den Netzstecker ziehen, bevor Sie das Aquarium betreten, bevor Sie die Hände ins Wasser eintauchen. •Das Gerät nicht in Betrieb setzen, wenn eine seiner Komponenten (z. B.: Stecker, Schalter, Kabel, Gehäuse etc.) beschädigt, abgenutzt, fehlerhaft, hingefallen ist oder irgendeinen anderen Fehler aufweist. •Der netzkabel darf weder repariert noch ersetzt werden, ist das netzkabel des geräts beschädigt, darf es definitiv nicht mehr benutzt werden. •Die Lichtquelle dieses Leuchtmittels ist nicht austauschbar; wenn die Lichtquelle das Ende ihrer Lebensdauer erreicht hat, muss das gesamte Leuchtmittel ausgetauscht werden. •Die Beleuchtungseinheit ist nicht wasserdicht. Bitte nicht ins Wasser eintauchen. •Das Aquarium, bevor sie es installieren mit Wasser füllen und etwas warten, um sicherzugehen, dass es dicht ist. •Das aquarium nie umstellen, wenn es voll ist.

ES • Todos los aparatos eléctricos del acuario.

Antes de instalar y utilizar los diversos materiales eléctricos, lea con atención todos los folletos e instrucciones de seguridad siguientes: •No utilice estos aparatos para otros fines distintos a la acuarifilia en versión doméstica y exclusivamente en interiores. •Este producto ha sido probado para su uso únicamente con agua dulce. •Estos aparatos no deben ser utilizados por personas (incluyendo los niños) que tengan capacidades físicas, sensoriales o mentales reducidas, o que fallen de experiencia o conocimiento, excepto cuando estén bajo información o control de una persona responsable, durante la utilización de los aparatos para garantizar su seguridad. •No deje a los niños sin supervisión para garantizar que no jueguen con el aparato. •Desconectar de la alimentación eléctrica todos los aparatos del acuario antes de meter las manos en el agua. •No ponga en marcha el aparato si alguno de sus componentes (p. ej.: enchufe, interruptor, cable, carcasa, etc.) está dañado o deteriorado, no funciona bien, se ha caído o presenta cualquier otra avería. •El cable exterior flexible o cable de este aparato no se pueden reemplazar. Si el cable está dañado, la unidad debe ser destruído. •La fuente de luz de esta lámpara no es sustituible; cuando la fuente de luz alcance el final de su vida útil, deberá sustituirse toda la lámpara. •El sistema de iluminación no es estanco, no sumergir. •Antes de instalar el acuario, llenarlo de agua y esperar un instante para cerciorarse de que no tiene fugas. •No desplace ar nunca el acuario cuando está lleno.

NL • Alle elektrische apparaten van het aquarium.

Alvorens de verschillende elektrische apparatuur te installeren en te gebruiken dient u aandachtig de volgende gebruiksaanwijzingen en veiligheidsvoorschriften te lezen: •Deze toestellen enkel voor huisaquaria en uitsluitend binnenhuis gebruiken. •Dit product is getest voor gebruik met uitsluitend zoetwater. •Deze apparaten zijn niet bedoeld voor gebruik door personen (met inbegrip van kinderen) met verminderde fysieke, zintuiglijke of geestelijke capaciteiten of met een gebrek aan ervaring of kennis, tenzij deze bij het gebruik van de apparaten onder toezicht staan van of ingelicht zijn door een verantwoordelijke persoon, zodat hun veiligheid zeker is gesteld. •Houd jonge kinderen in de gaten en zorg ervoor dat ze niet met het apparaat spelen. •Schakel alle elektrische apparaten die in het aquarium zijn geplaatst uit voordat u uw handen in het water steekt. •Het toestel niet laten werken als een van de onderdelen (bijv. stekker, schakelaar, kabel, behuizing, enz.) beschadigd of versleten is, slecht functioneert, gevallen is of een andere vorm van schade heeft opgelopen. •De voedingskabel mag nach gerepareerd noch vervangen worden. Indien de voedingskabel van dit apparaat is beschadigd, dient het apparaat te worden afgekeurd. •De lichtbron van de verlichting kan niet worden vervangen; op het einde van de levensduur moet een volledig nieuw armatuur worden geplaatst. •De verlichtingseenheid is niet waterproof, dompel deze niet onder. •Voor de installatie van uw aquarium het vullen en evenwigen wachten om na te gaan of het niet lekt. •Het aquarium nooit verplaatsen wanneer het gevuld is.

SE • Alla elektriska apparater i akvariet.

Före installation och användning av de olika elektriska anordningarna är det viktigast att nogga jämsa följande anvisningar och säkerhetsföreskrifter. Använd inte apparaterna för något annat ändamål än till hemmakvarior, och enbart inomhus. •Denna produkt har enbart testats för användning med sötvatten. •Dessa apparater är inte avsedda att användas av personer (inklusive barn) med reducerad fysisk, sensoriell eller mental kapacitet, eller som saknar erfarenhet och kunskap, utom om de övervakas eller instrueras vid användningen av en person som är ansvarig för deras säkerhet. •Så små barn skall övervakas, för att försäkra sig om att de inte leker med apparaten. •Så ifrån strömmen till alla apparater som finns nere i akvariet, innan Du stoppar händerna i vattnet. •Starta inte apparaten om någon av dess komponenter (t.ex. stötkontakt, strömbrytare, kabel, hölje etc.) är skadad eller sliten, fungerar fel, har tappats eller har något annat fel. •Den flexibla yttre kabel eller sladd på denna apparat kan inte bytas ut. Om sladden är skadad måste enheten förstöras. •Ljuskällan i lampan går inte att byta. När ljuskällans användningstid har utlöp måste hela lampan bytas. •Belysningsenheten är inte vattentät, får ej komma i kontakt med vatskor. •Fyll akvariet med vatten vänta ett tag och kontrollera att det inte finns några läcker, innan du installerar det på dess definitiva plats. •Flytta aldrig akvariet när det är fyllt med vatten.

UK • GUARANTTEE
FR • GARANTIE
DE • GARANTIE
NL • GARANTIE

PT • GARANTIA
IT • GARANZIA
ES • GARANTIA
SE • GARANTI

UK | FR | DE | NL | PT | IT | ES | SE

UK • This CIANO® equipment is under warranty against defects in material and workmanship for 24 months from the user's date of purchase. This warranty does not cover damages that may result from external interference and damages, incorrect use or manipulation, or use that does not comply with the equipment's intended use, including unconventional servicing or repairs. The filtration materials and all parts subject to normal wear that have to be replaced periodically to maintain and clean the equipment are not under warranty. The defective equipment must be returned, accompanied by a correctly completed warranty slip or the purchase receipt, to one of our dealers. If the equipment is recognized to be defective, we will repair or exchange it. We do not accept any liability for damages that may be caused by the use of this equipment.

For any questions relating to this guarantee, contact CIANO® on the following number: +351 255 340 450
E-mail: sav@ciano.pt

PT • Este aparelho CIANO® está garantido contra qualquer defeito de material ou de mão-de-obra, durante um período de 24 meses a partir da data de compra pelo utilizador. Esta garantia não cobre os danos que possam ocorrer na sequência de agressões exteriores, de choques, de uma utilização ou de um manuseio incorreto, de uma utilização não conforme aos fins para os quais o material foi concebido, de intervenções ou de reparações incorretas. Não estão garantidos os materiais de filtração, bem como todas as peças submetidas ao desgaste normal, já que devem ser periodicamente substituídas para a manutenção e a limpeza do aparelho. O aparelho defeituoso deve ser devolvido acompanhado do vale de garantia e datado ou acompanhado do recibo atestando a compra, num dos nossos depositários. Se o aparelho tiver sido reconhecido como defeituoso, assumimos a reparação ou a substituição. Não assumimos qualquer responsabilidade por danos que possam ser provocados pela utilização deste aparelho. Para qualquer pergunta relativa ao funcionamento da sua garantia, contacte o serviço pós-venda de CIANO® no seguinte número: +351 255 340 450
E-mail: sav@ciano.pt

Para qualquer pergunta relativa ao funcionamento da sua garantia, contacte o serviço pós-venda de CIANO® no seguinte número: +351 255 340 450
E-mail: sav@ciano.pt

FR • Cet appareil CIANO® est garanti contre les défauts de matériel ou main-d'œuvre pour une période de 24 mois à partir de la date d'achat par l'utilisateur. Cette garantie ne couvre pas les dommages pouvant résulter d'agressions extérieures, chocs, d'une utilisation ou d'une manipulation incorrectes, d'un usage non conforme à la destination du matériel, d'interventions ou réparations non-conformes. Les matériaux de filtration et toutes les pièces soumises à usure normale, qui doivent être périodiquement remplacés pour l'entretien et le nettoyage de l'appareil ne sont pas garantis. L'appareil défectueux doit être, rapporté accompagné du bon de garantie dûment rempli et daté ou accompagné du ticket de caisse attestant l'achat, à l'un de nos dépositaires. Si l'appareil a été reconnu défectueux, nous le réparerons ou l'échangerons. Nous n'acceptons aucune responsabilité pour les dommages pouvant être causés par l'emploi de cet appareil. Pour toute question relative à la mise en oeuvre de votre garantie, contactez le service après vente de CIANO® au numéro suivant : +351 255 340 450
E-mail: sav@ciano.pt

Pour toute question relative à la mise en oeuvre de votre garantie, contactez le service après vente de CIANO® au numéro suivant : +351 255 340 450
E-mail: sav@ciano.pt

IT • Questo apparecchio CIANO® è garantito contro i difetti di materiali o manodopera per un periodo di 24 mesi a partire dalla data d'acquisto da parte dell'utente. Tale garanzia non copre i danni che possono derivare da aggressioni esterne, urti, utilizzazione o manipolazione non corrette, uso non conforme alla destinazione del materiale, interventi o riparazioni non conformi. I materiali di filtrazione e tutti i pezzi sottoposti a normale usura, che devono essere periodicamente sostituiti per manutenzione e pulizia dell'apparecchio, non sono garantiti. L'apparecchio difettoso deve essere consegnato accompagnato dallo scontrino di garanzia debitamente compilato oppure dalla ricevuta attestante l'acquisto, a uno dei nostri rappresentanti. Provvederemo a riparare o sostituire l'apparecchio nel caso in cui questo sia riconosciuto difettoso. Decliniamo qualsiasi responsabilità per eventuali danni che possano essere causati dall'uso di questo apparecchio. Per qualsiasi problema relativo alla applicazione della garanzia, rivolgersi al servizio post-vendita di CIANO® telefonando al seguente numero: +351 255 340 450 | E-mail: sav@ciano.pt

Per qualsiasi problema relativo alla applicazione della garanzia, rivolgersi al servizio post-vendita di CIANO® telefonando al seguente numero: +351 255 340 450 | E-mail: sav@ciano.pt

DE • Für dieses CIANO®-Gerät wird eine Garantie von 24 Monaten ab dem Datum des Kaufs durch den Benutzer gewährt, die alle Material- oder Herstellungsmängel umfasst. Diese Garantie deckt keine Schäden ab, die durch äußere Zerstörung, Aufprall, zweckfremde Nutzung oder nicht sachgemäße Handhabung, durch eine dem Zweck des Materials nicht entsprechende Verwendung, durch unsachgemäße Eingriffe oder nicht sachgemäße Reparaturen entstehen können. Das Filtermaterial und alle Teile mit einer normalen Abnutzung, die regelmäßig zwecks Wartung und Reinigung des Geräts ausgetauscht werden müssen, sind von der Garantie ausgeschlossen. Das defekte Gerät muss zusammen mit dem ordnungsgemäß ausgefüllten und datierten Garantieschein oder zusammen mit dem Kassenbono als Kaufbeleg an einen unserer Vertragsändler zurückgegeben werden. Erweist sich das Gerät tatsächlich als defekt, wird es von uns repariert oder ersetzt. Für etwaige durch den Einsatz des Geräts entstandene Schäden haften wir in keiner Weise. Bei allen Fragen bezüglich des Garantie wenden Sie sich Bitte an den CIANO® Kundendienst unter folgender Telefonnummer: +351 255 340 450 | E-mail: sav@ciano.pt

ES • Este aparato CIANO® está garantizado contra los defectos de material o mano de obra durante 24 meses a partir de la fecha de compra por el usuario. Esta garantía no cubre los daños que puedan resultar de las agresiones exteriores, golpes, de una utilización o de una manipulación incorrectas, de un uso no conforme para el que está destinado el material, de actuaciones o reparaciones no conformes. Los materiales de filtración y todas las piezas sometidas a un desgaste normal, que deben ser periódicamente sustituidos para el mantenimiento y la limpieza del aparato no están cubiertos por la garantía. El aparato defectuoso debe ser entregado junto con el boletín de garantía debidamente cumplimentado y fechado o acompañado del ticket de caja que atestigüe la compra a uno de nuestros distribuidores. Si el aparato ha sido reconocido como defectuoso, se lo repararemos o sustuiremos. No seremos responsables de los daños derivados del uso de este aparato. Si tiene alguna pregunta relativa a la aplicación de su garantía, puede ponerse en contacto con el Servicio al cliente de CIANO® en el siguiente número: +351 255 340 450 | E-mail: sav@ciano.pt

Si tiene alguna pregunta relativa a la aplicación de su garantía, puede ponerse en contacto con el Servicio al cliente de CIANO® en el siguiente número: +351 255 340 450 | E-mail: sav@ciano.pt

NL • Voor dit CIANO®-apparaat bieden wij u een garantie van 24 maanden na aankoopdatum tegen materiaal- of fabrieksfouten. Deze garantie geldt niet voor schade ten gevolge van invloeden van buitenaf, schokken, verkeerde of onoordeelkundige bewerking, verkeerd gebruik van het materiaal, en in strijd met de voorschriften verrichte ingrepen of reparaties. De garantie geldt evenmin voor aan normale slijtage onderhevige filtermaterialen en onderdelen, die voor onderhoud en reiniging van het apparaat regelmatig moeten worden vervangen. Kapotte apparaten dienen met het ingevulde en gedateerde garantiebewijs of met de aankoopbono bij een van onze deponhouders te worden teruggebracht. Indien het apparaat naar ons oordeel kapot is, gaan wij over tot reparatie of vervanging. Wij aanvaarden geen enkele aansprakelijkheid voor schade die ontstaat ten gevolge van het gebruik van dit apparaat.

Voor vragen over de uitvoering van uw garantie kunt u contact opnemen met de afdeling klantenservice van CIANO® op nummer: +351 255 340 450 | E-mail: sav@ciano.pt

SE • CIANO® gagnarar denna apparat mot fel i material eller tillverkning. Garantin är i kraft 24 månader räknat från den dag då användaren köpte produkten. Denna garanti täcker inte skador som kan förorsakas av yttre angrepp, stötar, oriktig användning eller hantering, användning av produkten för ändamål den inte är avsedd för samt felaktigt utförda ingrepp eller reparationer. Filtermaterialen och alla komponenter som utsätts för normalt slitage och som bör bytas ut regelbundet vid underhåll och rengöring av apparaten täcks inte av garantin. Den defekta apparaten skall lämnas tillbaka tillsammans med det vederbörligen ifyllda och daterade garantibeviset eller med kassakvitto som attesterar att apparaten köpts hos någon av våra återförsäljare. Om apparaten har erkänts vara defekt, reparerar vi den eller byter ut den. Vi fransör oss allt ansvar för skador som kan ha förorsakats av användning av denna apparat. Om du har frågor som gäller genomfrändat av din garanti, kontakta kundtjänsten hos CIANO® på följande nummer: +351 255 340 450
E-post: sav@ciano.pt



UK - Aquarium cleaning:
Do not use aggressive utensils or detergents!

FR - Entretien de l'aquarium :
Ne pas utiliser d'ustensiles ou de détergents agressifs !

DE - Reinigung des Aquariums:
Keine aggressiven Reinigungsutensilien oder -mittel verwenden!

NL - Reiniging Aquarium:
Geen agressieve schoonmaakmaterialen of -producten gebruiken!

PT - Limpeza aquários:
Não utilizar utensílios ou detergentes de limpeza agressivos.

IT - Pulizia Acquario:
Non utilizzare utensili o detergenti aggressivi per la pulizia!

ES - Limpieza del acuario:
¡no utilizar utensílios o detergentes de limpieza agresivos!

SE - Rengöring av akvariet:
Använd inga skarpa verktyg eller rengöringsmedel vid rengöringen!

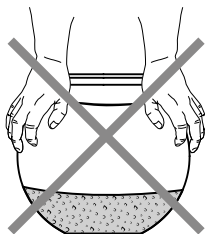

UK - Never move the aquarium when it is full.

FR - Ne jamais déplacer l'aquarium quand il est plein.

DE - Das aquarium nie umstellen, wenn es voll ist.

NL - Het aquarium nooit verplaatsen wanneer het gevuld is.

PT - Nunca deslocar o aquário quando está cheio.

IT - Non spostare mai l'acquario quando è pieno.

ES - No desplazar nunca el acuario cuando está lleno.

SE - Flytta aldrig akvariet när det är fyllt med vatten.



UK - Environment protection!

Your appliance contains valuable materials which can be recovered or recycled. Take it to your local waste collection centre.

FR - Participons à la protection de l'envi - ronnement!

Votre appareil contient de nombreux matériaux valorisables ou recyclables. Confiez celui-ci à un point de collecte ou à défaut à un centre service agréé pour que son traitement soit effectué.

DE - Schützen Sie die Umwelt!

Ihr Gerät enthält mehrere unterschiedliche, wiederverwertbare Wertstoffe. Bitte geben Sie Ihr Gerät zum Entsorgen nicht in den Hausmüll, sondern bringen Sie es zu einer speziellen Entsorgungsstelle für Elektrokleingeräte (Wertstoffhof).

NL - Samen het milieu beschermen!

Uw toestel bevat meerdere recycleerbare materialen. Breng deze naar een containerpark of naar een erkend service center, bevoegd voor de recyclage.

PT - Proteção do ambiente em primeiro lugar!

O seu produto contém materiais que podem ser recuperados ou reciclados. Entregue-o num ponto de recolha para possibilitar o seu tratamento.

IT - Partecipiamo alla protezione dell'ambiente!

Il vostro apparecchio è composto da diversi materiali che possono essere riciclati. Lasciatelo in un punto di raccolta o presso un Centro Assistenza Autorizzato.

ES - Participe en la conservación del medio ambiente!!

Su electrodoméstico contiene materiales recuperables y/o reciclables. Entréguelo al final de su vida útil, en un Centro de Recogida Especifico o en uno de nuestros Servicios Oficiales Post Venta donde será tratado de forma adecuada.

SE - Var rädd om miljön!

Din apparat innehåller olika material som kan återanvändas eller återvinnas. Lämna den på en återvinningsstation eller på en auktoriserad serviceverkstad för omhändertagande och behandling.



www.cianoaquarium.pt



CIANO AQUARIUM, LDA
Rua das Pedras Agudas, nº140
4650-372 Revinhade
Felgueiras - Portugal
Telf.: +351 255 340 450
Fax: +351 255 340 459
e-mail: info@ciano.pt